

DOMI50

Carico C1 fino a 300 N

- Carichi elevati
- Coefficienti di attrito favorevoli
- Guida a scorrimento di grande qualità
- Trascinamento con ridotto gioco
- Regolazione fine 0,05mm
- Lunghezza assi standard
- Sistema di comando semplice



Carrello singolo DOMI50

Utilizzo

- Regolazione fine della testa di brasatura/teste di saldatura/testine laser
- Montaggio di stampanti a getto d'inchiostro
- Regolazione video camere di misurazione
- Regolazione di unità di lavorazione (teste di fresatura, assi di fresatura...)
- Puntamento di ugelli di bruciatori
- Regolazione di testine laser
- Spostamento di fine corsa
- Spostamento centrato di guide laterali (carrello con mandrino sinistra-destra)

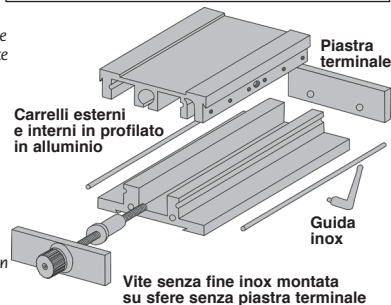

Opzione

- Altre corse disponibili, contattateci
- Per un contatore numerico su una slitta di regolazione verticale, sostituire /XY con /Z nel codice prodotto

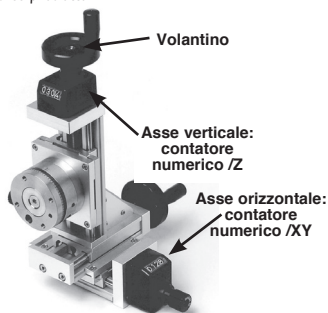

Slitte con volantini e contatori DOMI50-CV (esempio d'applicazione)

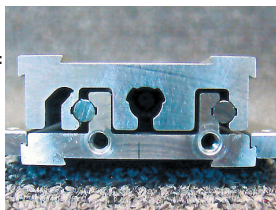

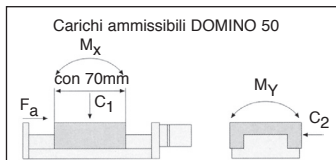
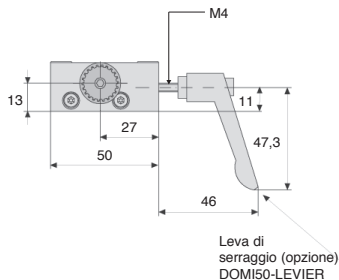
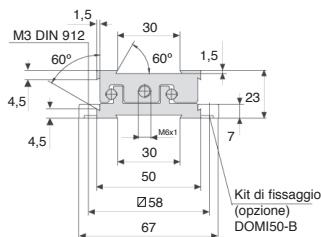
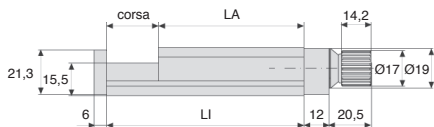

SCONTI PER QTA

Qtà	1+	2+	3+
Sc.	Prezzo -20% Su richiesta		

Codice	LA	LI	Corsa	Passo (mm)	C1 (N)	C2 (N)	FA (N)	Carichi ammissibili			Prezzo unit.
								Mx (Nm)	My (Nm)	Mz (Nm)	
Slitta singola											
DOMI50-25	70	95	25	1	300	215	120	4	5	3	✓ 432,68 €
DOMI50-50	70	120	50	1	300	215	120	4	5	3	✓ 441,25 €
DOMI50-75	70	145	75	1	300	215	120	4	5	3	- 449,82 €
DOMI50-100	70	170	100	1	300	215	120	4	5	3	✓ 460,53 €
Slitta con contatore e volantino											
DOMI50-25-CV/XY	70	95	25	1	300	215	120	4	5	3	- 747,55 €
DOMI50-50-CV/XY	70	120	50	1	300	215	120	4	5	3	- 756,12 €
DOMI50-75-CV/XY	70	145	75	1	300	215	120	4	5	3	- 764,69 €
DOMI50-100-CV/XY	70	170	100	1	300	215	120	4	5	3	- 775,40 €

*Nei limiti delle disponibilità - Dimensioni in mm

DOMI50

Per slitta di regolazione DOMINO 50

- Il **kit di fissaggio** è necessario per fissare la slitta regolabile DOMINO alla superficie di assemblaggio
- La **piastra** funge da adattatore per applicazioni personalizzate e può essere lavorata dal cliente



Piastra di supporto utensili



Leva di serraggio
DOMI50-LEVA



Kit di fissaggio
DOMI50-B

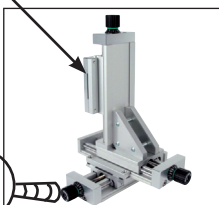

Esempio d'applicazione



Piastra
DOMI50-M

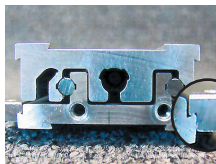

kit di fissaggio

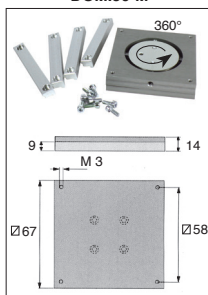

Piatto girevole DOMI 50-PT

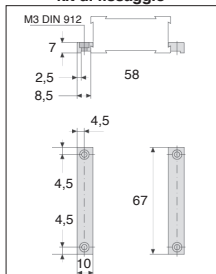

Kit di fissaggio DOMI 50-B

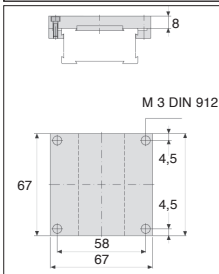

Piastra DOMI 50-M

SCONTI PER QTÀ

Qtà	1+	2+	3+
Sc.	Prezzo -20% Su richiesta		

Codice	Tipo	Stock*	Prezzo unit.
DOMI50-B	Kit di fissaggio	✓	23,56 €
DOMI50-M	Piastra	✓	64,26 €
DOMI50-LEVIER	Leva di serraggio	✓	34,27 €
DOMI50-PT	Piatto girevole	-	359,85 €

*Nei limiti delle disponibilità - Dimensioni in mm

Per slitta di regolazione DOMINO 50

DOMI50

- I **kit di raccordo** sono necessari per collegare
due slitte regolabili DOMINO

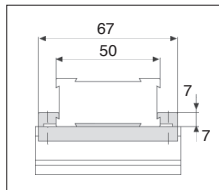

Kit di raccordo
DOMI 50-XY



Kit di raccordo
DOMI 50-XY

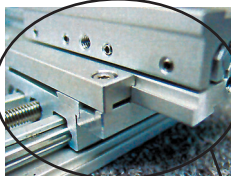

Kit di raccordo X-Y



Kit di raccordo
DOMI 50-XZ

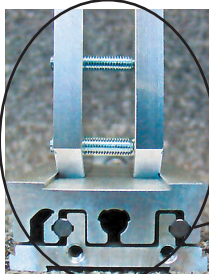

Kit di raccordo X-Z

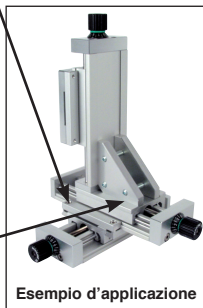

Esempio d'applicazione

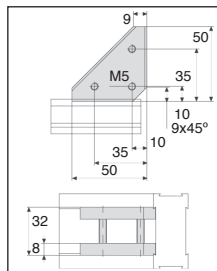

Kit di raccordo
DOMI 50-XZ

SCONTI PER QTÀ

Qtà	1+	2+	3+
Sc.	Prezzo -20% Su richiesta		

Codice	Tipo	Stock*	Prezzo unit.
DOMI50-XY	Kit di raccordo X-Y	✓	57,83 €
DOMI50-XZ	Kit di raccordo X-Z	✓	66,40 €

*Nei limiti delle disponibilità - Dimensioni in mm

Altri prodotti...



HG6

Ingranaggio dritto
acciaio , Acciaio
20NCD2



CHAFR-MINI

Cerniera, A frizione

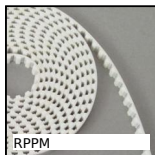

RPPM

Cinghia aperta al
metro tipo RPP, RPP5
Poliuretano armatura
in acciaio



M0

Coppia ruota e vite
senza fine , Plastica
lavorata (delrin)



CHTRB

Riduttore a rinvio
angolare a L o a T,
fino a 16,5 Nm



CHAsb63

Cerniera senza perno,
Cerniera in polimero



STU

Boccola a sfere
lineare e rotativa,
Acciaio



CQA30

Accessori per slitta di
regolazione miniatura,
30



GFX

Giunto a dentatura
bombata serie

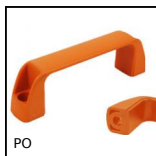

PO

Maniglia a ponte -
Multi-settore, Foro



BAC105

Contenitore a becco,
8mm



SSDB

Ingranaggio conico
inox, 2:1

Prodotti correlati



DOMI50

Slitta di regolazione
Domino 50, Slitta
DOMILINE 50



DOMI50

Accessori di
collegamento, Kit di
fissaggio



DOMI50

Slitta di regolazione
Domino 50, Slitta
DOMILINE 50 con
contatore e ...