



DOMI30

Carico C1 fino a 150 N

- Carichi elevati
- Coefficienti di attrito favorevoli
- Guida a scorrimento di grande qualità
- Trascinamento con gioco ridotto
- Regolazione fine 0,05mm
- Lunghezza assi standard
- Sistema di comando semplice

Utilizzo

- Regolazione fine della testa di brasatura, teste di saldatura/testine laser
- Montaggio di stampanti a getto d'inchiostro
- Regolazione video camere di misurazione
- Regolazione di unità di lavorazione (teste di fresatura, assi di fresatura...)
- Puntamento di ugelli di bruciatori
- Regolazione di testine laser
- Spostamento di fine corsa
- Spostamento centrato di guide laterali (carrello con mandrino sinistra-destra)



Carrello singolo DOMI30

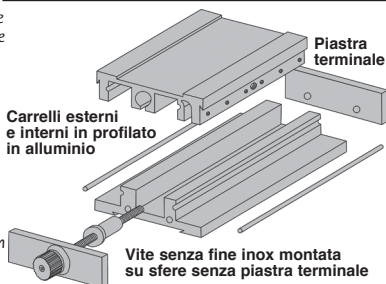

Opzione

- Altre corse disponibili, contattateci
- Per un contatore numerico su una slitta di regolazione verticale, sostituire /XY con /Z nel codice prodotto

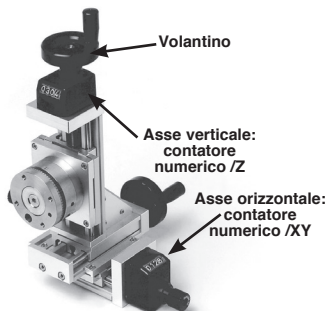

Slitte con volantini e contatori DOMI30-CV (esempio d'applicazione)

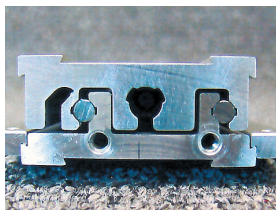

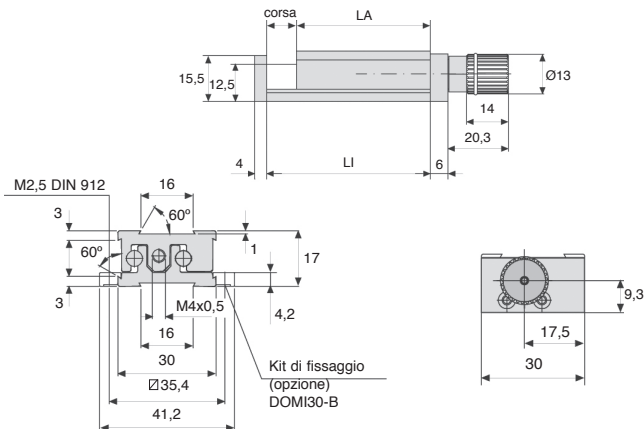

Carichi ammissibili DOMINO 30

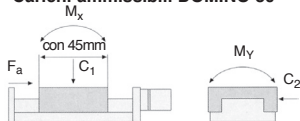

SCONTI PER QTÀ

Qtà	1+	2+	3+
Sc.	Prezzo -20% Su richiesta		

Codice	LA	LI	Corsa	Passo (mm)	C1 (N)	C2 (N)	FA (N)	Carichi ammissibili			Prezzo unit.
								Mx (Nm)	My (Nm)	Mz (Nm)	
Slitta singola											
DOMI30-5	45	50	5	0,5	150	65	40	2	2	1	415,54 €
DOMI30-10	45	55	10	0,5	150	65	40	2	2	1	424,11 €
DOMI30-15	45	60	15	0,5	150	65	40	2	2	1	436,96 €
DOMI30-20	45	65	20	0,5	150	65	40	2	2	1	445,53 €
Slitta con contatore e volantino											
DOMI30-5-CV/XY	45	50	5	0,5	150	65	40	2	2	1	730,42 €
DOMI30-10-CV/XY	45	55	10	0,5	150	65	40	2	2	1	738,99 €
DOMI30-15-CV/XY	45	60	15	0,5	150	65	40	2	2	1	751,84 €
DOMI30-20-CV/XY	45	65	20	0,5	150	65	40	2	2	1	760,41 €

Dimensioni in mm



DOMI30

Per slitta di regolazione DOMINO 30

- Il **kit di fissaggio** è necessario per fissare la slitta regolabile DOMINO alla superficie di assemblaggio
- La **piastra** funge da adattatore per applicazioni personalizzate e può essere lavorata dal cliente

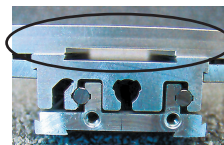

Piastra di supporto utensili

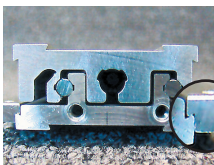

Esempio d'applicazione

Kit di fissaggio

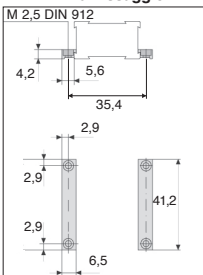

Kit di fissaggio DOMI 30-B

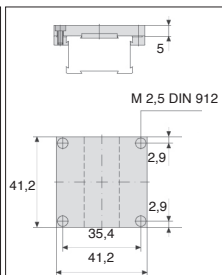

Piastra DOMI 30-M



Kit di fissaggio
DOMI30-B



Piastra
DOMI30-M

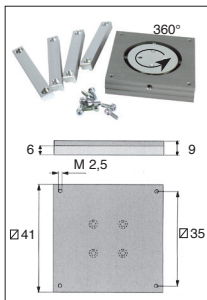

Piatto girevole
DOMI 30-PT

SCONTI PER QTA

Qta	1+	2+	3+
Sc.	Prezzo -20% Su richiesta		

Codice	Tipo	Prezzo unit.
DOMI30-B	Kit di fissaggio	23,56 €
DOMI30-M	Piastra	64,26 €
DOMI30-PT	Piatto girevole	359,85 €

Dimensioni in mm



Per slitta di regolazione DOMINO 30

DOMI30

- I **kit di raccordo** sono necessari per collegare
due slitte regolabili DOMINO

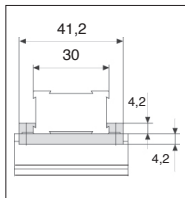

Kit di raccordo
DOMI 30-XY



Kit di raccordo
DOMI 30-XY

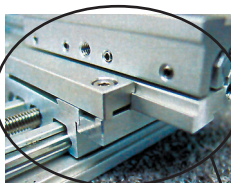

Kit di raccordo X-Y



Kit di raccordo
DOMI 30-XZ

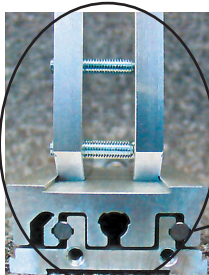

Kit di raccordo X-Z

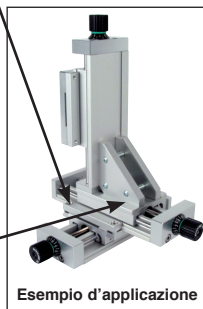

Esempio d'applicazione

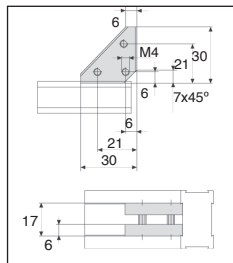

Kit di raccordo
DOMI 30-XZ

SCONTI PER QTÀ

Qtà	1+	2+	3+
Sc.	Prezzo -20% Su richiesta		

Codice	Tipo	Prezzo unit.
DOMI30-XY	Kit di raccordo X-Y	57,83 €
DOMI30-XZ	Kit di raccordo X-Z	66,40 €

Dimensioni in mm

Altri prodotti...



E60

Riduttore a rinvio angolare, da 4.50 a 62 Nm



SH2

Ingranaggio elicoidale ad assi paralleli, Acciaio 20NCD2



RHTplss

Ruota alte temperature, fino a 200kg



CHN_CHNSS

Catena dritta a maglie lunghe, Inox

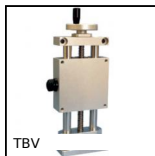

TBV

Tavola di posizionamento verticale manuale, 12kg



CHINV

Cerniera invisibile, Invisibile - Apertura 90°



DOMI30

Accessori di collegamento, Kit di fissaggio



LRM

Dado cilindrico in bronzo, Bronzo - 1 filetto



BPTR_M

Tappo per tubo, Con inserto maschiato



MAX26

Motorigiuttore DC 12V e 24V DC, da 0,075 a



PTA50

Piede snodato con base stampata Ø50, Ø



ATZY

Antivibrante elastico sgolato, Acciaio

Prodotti correlati



DOMI30

Slitta di regolazione Domino 30, Slitta DOMILINE 30



DOMI30

Accessori di collegamento, Kit di fissaggio



DOMI30

Slitta di regolazione Domino 30, Slitta DOMILINE 30 con contatore e ...