

- Carichi elevati
- Coefficienti di attrito favorevoli
- Guida a scorrimento di grande qualità
- Trascinamento con ridotto gioco
- Regolazione fine 0,05mm
- Lunghezza assi standard
- Sistema di comando semplice

Utilizzo

- Regolazione fine della testa di brasatura, teste di saldatura/testine laser
- Montaggio di stampanti a getto d'inchiostro
- Regolazione video camere di misurazione
- Regolazione di unità di lavorazione (teste di fresatura, assi di fresatura...)
- Puntamento di ugelli di bruciatori
- Regolazione di testine laser
- Spostamento di fine corsa
- Spostamento centrato di guide laterali (carrello con mandrino sinistra-destra)

Opzione

- Altre corse disponibili, contattateci
- Per un contatore numerico su una slitta di regolazione verticale, sostituire /XY con /Z nel codice prodotto



Carrello singolo DOMI80

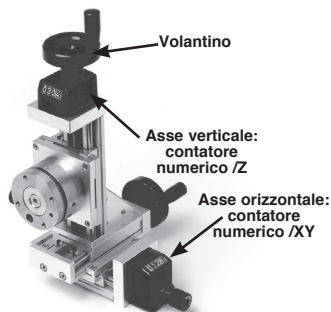
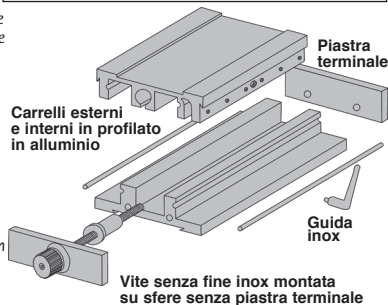

Slitte con volantini e contatori DOMI80-CV (esempio d'applicazione)

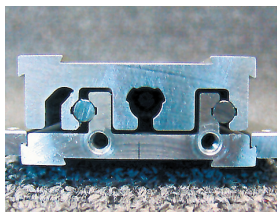

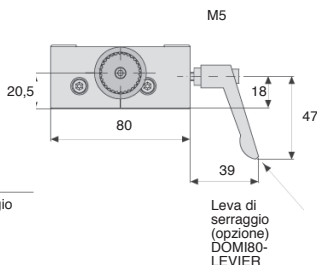
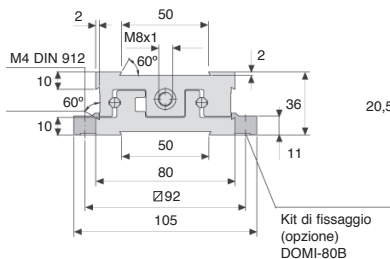
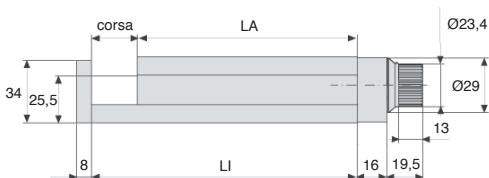

Carichi ammissibili DOMINO 80

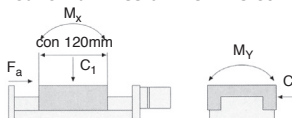

SCONTI PER QTA

Qtà	1+	2+	3+
Sc.	Prezzo -20% Su richiesta		

Codice	LA	LI	Corsa	Passo (mm)	C1 (N)	C2 (N)	FA (N)	Mx (Nm)	My (Nm)	Mz (Nm)	Carichi ammissibili	
											Stock*	Prezzo unit.
Slitta singola												
DOMI80-25	120	145	25	1	500	365	150	8	10	6	✓	546,21 €
DOMI80-50	120	170	50	1	500	365	150	8	10	6	✓	556,92 €
DOMI80-75	120	195	75	1	500	365	150	8	10	6	-	569,77 €
DOMI80-100	120	220	100	1	500	365	150	8	10	6	-	580,48 €
Slitta con contatore e volantino												
DOMI80-25-CV/XY	120	145	25	1	500	365	150	8	10	6	-	861,08 €
DOMI80-50-CV/XY	120	170	50	1	500	365	150	8	10	6	-	871,79 €
DOMI80-75-CV/XY	120	195	75	1	500	365	150	8	10	6	-	884,64 €
DOMI80-100-CV/XY	120	220	100	1	500	365	150	8	10	6	-	895,35 €

*Nei limiti delle disponibilità - Dimensioni in mm

DOMI80

Per slitta di regolazione DOMINO 80

- Il **kit di fissaggio** è necessario per fissare la slitta regolabile DOMINO alla superficie di assemblaggio
- La **piastra** funge da adattatore per applicazioni personalizzate e può essere lavorata dal cliente

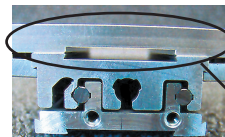

Piastra di supporto utensili



Leva di serraggio
DOMI80-LEVIER



Kit di fissaggio
DOMI80-B

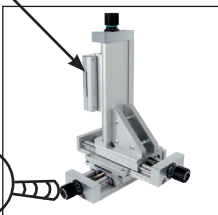

Esempio d'applicazione



Piastra
DOMI80-M

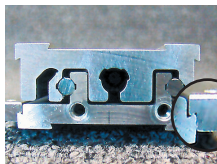

Kit di fissaggio

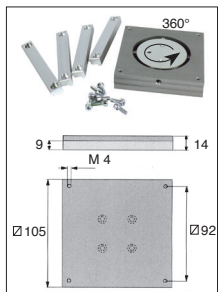

Piatto girevole DOMI 80-PT

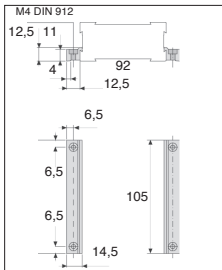

Kit di fissaggio DOMI 80-B

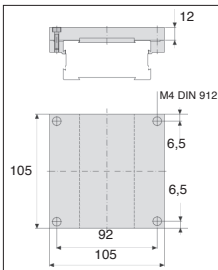

Piastra DOMI 80-M

SCONTI PER QTÀ

Qtà	1+	2+	3+
Sc.	Prezzo -20% Su richiesta		

Codice	Tipo	Stock*	Prezzo unit.
DOMI80-B	Kit di fissaggio	✓	29,98 €
DOMI80-M	Piastra	✓	89,96 €
DOMI80-LEVIER	Leva di serraggio	✓	34,27 €
DOMI80-PT	Piatto girevole	-	419,83 €

*Nei limiti delle disponibilità - Dimensioni in mm

Per slitta di regolazione DOMINO 80

DOMI80

- I **kit di raccordo** sono necessari per collegare
due slitte regolabili DOMINO

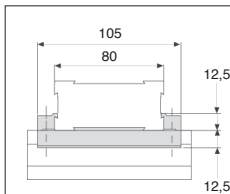

Kit di raccordo
DOMI 80-XY



Kit di raccordo
DOMI 80-XY



Kit di raccordo
DOMI 80-XZ

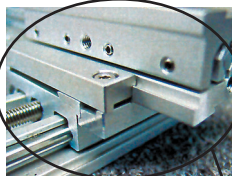

Kit di raccordo X-Y

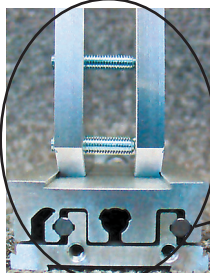

Kit di raccordo X-Z

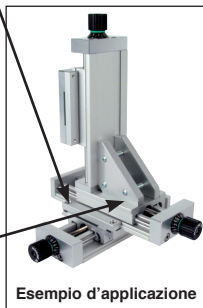

Esempio d'applicazione

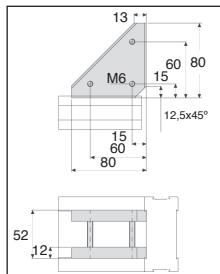

Kit di raccordo
DOMI 80-XZ

SCONTI PER QTÀ

Qtà	1+	2+	3+
Sc.	Prezzo -20% Su richiesta		

Codice	Tipo	Stock*	Prezzo unit.
DOMI80-XY	Kit di raccordo X-Y	✓	72,82 €
DOMI80-XZ	Kit di raccordo X-Z	-	87,82 €

*Nei limiti delle disponibilità - Dimensioni in mm