

DOMI30

Carico C1 fino a 150 N

- Carichi elevati
- Coefficienti di attrito favorevoli
- Guida a scorrimento di grande qualità
- Trascinamento con gioco ridotto
- Regolazione fine 0,05mm
- Lunghezza assi standard
- Sistema di comando semplice

Utilizzo

- Regolazione fine della testa di brasatura, teste di saldatura/testine laser
- Montaggio di stampanti a getto d'inchiostro
- Regolazione video camere di misurazione
- Regolazione di unità di lavorazione (teste di fresatura, assi di fresatura...)
- Puntamento di ugelli di bruciatori
- Regolazione di testine laser
- Spostamento di fine corsa
- Spostamento centrato di guide laterali (carrello con mandrino sinistra-destra)



Carrello singolo DOMI30

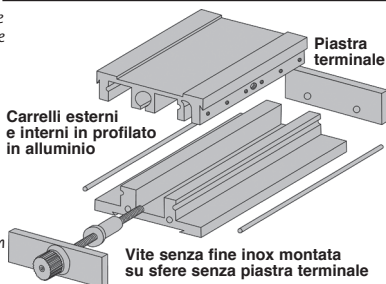

Opzione

- Altre corse disponibili, contattateci
- Per un contatore numerico su una slitta di regolazione verticale, sostituire /XY con /Z nel codice prodotto

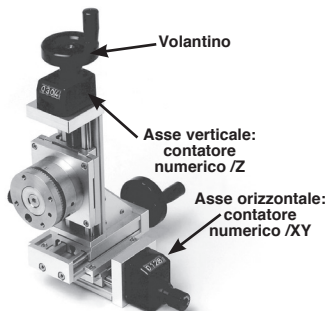

Slitte con volantini e contatori DOMI30-CV (esempio d'applicazione)

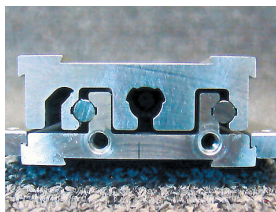

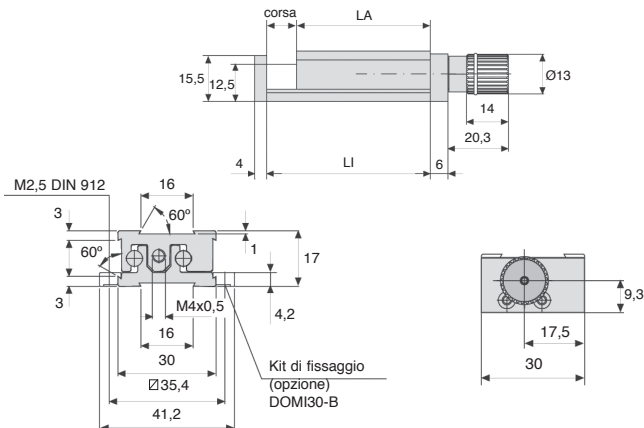

Carichi ammissibili DOMINO 30

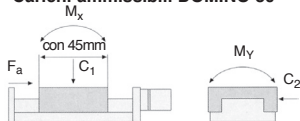

SCONTI PER QTÀ

Qtà	1+	2+	3+
Sc.	Prezzo -20% Su richiesta		

Codice	LA	LI	Corsa	Passo (mm)	C1 (N)	C2 (N)	FA (N)	Carichi ammissibili				Prezzo unit.
								Mx (Nm)	My (Nm)	Mz (Nm)		
Slitta singola												
DOMI30-5	45	50	5	0,5	150	65	40	2	2	1	415,54 €	
DOMI30-10	45	55	10	0,5	150	65	40	2	2	1	424,11 €	
DOMI30-15	45	60	15	0,5	150	65	40	2	2	1	436,96 €	
DOMI30-20	45	65	20	0,5	150	65	40	2	2	1	445,53 €	
Slitta con contatore e volantino												
DOMI30-5-CV/XY	45	50	5	0,5	150	65	40	2	2	1	730,42 €	
DOMI30-10-CV/XY	45	55	10	0,5	150	65	40	2	2	1	738,99 €	
DOMI30-15-CV/XY	45	60	15	0,5	150	65	40	2	2	1	751,84 €	
DOMI30-20-CV/XY	45	65	20	0,5	150	65	40	2	2	1	760,41 €	

Dimensioni in mm



DOMI30

Per slitta di regolazione DOMINO 30

- Il **kit di fissaggio** è necessario per fissare la slitta regolabile DOMINO alla superficie di assemblaggio
- La **piastra** funge da adattatore per applicazioni personalizzate e può essere lavorata dal cliente

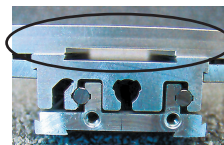

Piastra di supporto utensili

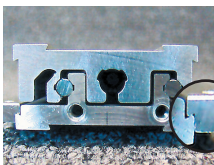

Esempio d'applicazione

Kit di fissaggio

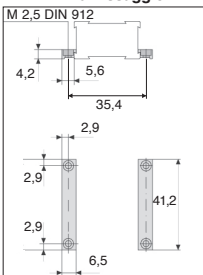

Kit di fissaggio DOMI 30-B

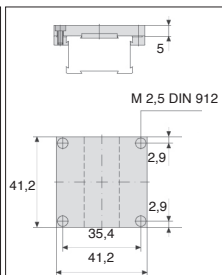

Piastra DOMI 30-M



Kit di fissaggio
DOMI30-B



Piastra
DOMI30-M

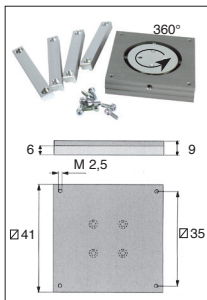

Piatto girevole
DOMI 30-PT

SCONTI PER QTA

Qtà	1+	2+	3+
Sc.	Prezzo -20% Su richiesta		

Codice	Tipo	Prezzo unit.
DOMI30-B	Kit di fissaggio	23,56 €
DOMI30-M	Piastra	64,26 €
DOMI30-PT	Piatto girevole	359,85 €

Dimensioni in mm



Per slitta di regolazione DOMINO 30

DOMI30

- I **kit di raccordo** sono necessari per collegare
due slitte regolabili DOMINO

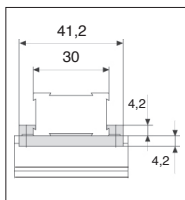

Kit di raccordo
DOMI 30-XY



Kit di raccordo
DOMI 30-XY

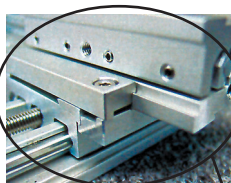

Kit di raccordo X-Y



Kit di raccordo
DOMI 30-XZ

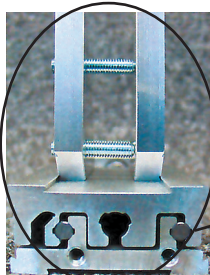

Kit di raccordo X-Z

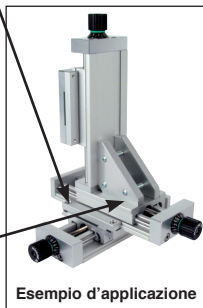

Esempio d'applicazione

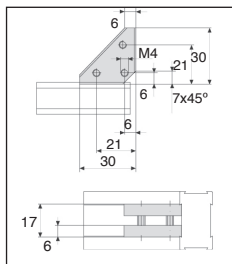

Kit di raccordo
DOMI 30-XZ

SCONTI PER QTÀ

Qtà	1+	2+	3+
Sc.	Prezzo -20% Su richiesta		

Codice	Tipo	Prezzo unit.
DOMI30-XY	Kit di raccordo X-Y	57,83 €
DOMI30-XZ	Kit di raccordo X-Z	66,40 €

Dimensioni in mm